

NÁVOD NA POUŽÍVANIE

BEZDRÔTOVÉ ZARIADENIE SOUND BAR

Kým začnete zariadenie používať, pozorne si prečítajte tento návod a odložte si ho na budúce použitie.

Model

SP7 (SP7, SPP5-W)

Rýchla príručka k zariadeniu Sound bar

I Inštalácia a používanie produktu

1 Zariadenie sound bar pripojte k TV prijímaču pomocou optického kábla alebo kábla HDMI.

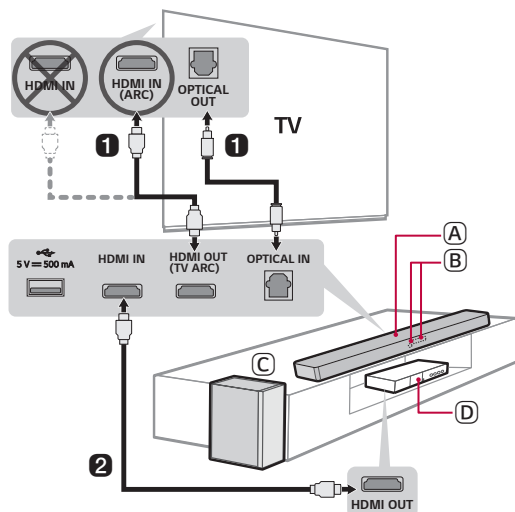

(A) Sound bar

(B) Prijímač diaľkového ovládania / stavový displej

(C) Bezdrôtový subwoofer – umiestnite do blízkosti zariadenia sound bar.



(D) Externé zariadenie – (prehrávač diskov Blu-ray, herná konzola a pod.)

- 2 Ak používate externé zariadenie (napr. prehrávač diskov Blu-ray, herná konzola a pod.), pripojte ho k zariadeniu sound bar pomocou kábla HDMI.
- 3 Napájanie pripojte v nasledujúcom poradí: bezdrôtový subwoofer → sound bar. Následne zapnite zariadenie sound bar. Keď sa automaticky nadviaže pripojenie k zariadeniu sound bar, LED kontrolka na bezdrôtovom subwooferi sa rozsvieti nazeleno. (→ Pozrite si „Pripojenie produktu“ na strane 6.)

4 Používanie produktu s TV prijímačom (→ Pozrite si „Pripojenie k TV prijímaču“ na strane 23.)

- 1 Opakovane stláčajte tlačidlo **Funkcia**  kým sa na stavovom displeji nezobrazí možnosť „**OPT/HDMI ARC**“.
- 2 V nastaveniach vášho TV prijímača nastavte výstupný reproduktor na možnosť [HDMI ARC], [Optický výstup] alebo [Externý reproduktor].
- 3 Keď je TV prijímač správne pripojený k produktu, na stavovom displeji sa zobrazí „**OPT**“ alebo „**ARC**“ spolu so zvukom.

5 Pripojenie produktu k vášmu smartfónu prostredníctvom rozhrania Bluetooth (→ Pozrite si „Pripojenie cez Bluetooth“ na strane 31.)



- 1 V smartfóne ťuknite na tlačidlo **Nastavenia**  a vyberte možnosť  **Bluetooth**. Zapnite funkciu **Bluetooth** (Vyp. > Zap.)
- 2 Stlačte tlačidlo **Párovať Bluetooth** . Po chvíli sa na stavovom displeji zobrazí hlásenie „**BT READY**“ (pripravené na Bluetooth pripojenie).
- 3 Vyhľadajte a ťuknite na produkt na vašom smartfóne. Tento produkt sa zobrazuje ako „LG SP7 (XX)“.
- 4 Keď sa produkt pripojí k vášmu smartfóne cez rozhranie **Bluetooth**, zobrazenie na stavovom displeji sa zmení z „**PAIRED**“ (spárované) → „**Názov pripojeného Bluetooth zariadenia**“ → „**BT**“.

6 Pripojenie k aplikácii LG Sound Bar (→ Pozrite si „Pripojenie smartfónu pomocou aplikácie LG Sound Bar“ na strane 34.)

- 1 V obchode Google Play alebo App Store vo vašom smartfóne vyhľadajte **aplikáciu LG Sound Bar**.
- 2 Ďalšie informácie o používaní môžete nájsť v položke [Pomoc] v časti [Nastavenie].

Manuálne pripojenie zariadenia sound bar k bezdrôtovému subwooferu (→ Pozrite si „Manuálne pripojenie bezdrôtového subwooferu“ na strane 8.)

Ak na zadnej strane bezdrôtového subwooferu uvidíte červenú LED kontrolku, znamená to, že zariadenie sound bar nie je pripojené k subwooferu. V takom prípade ich pripojte v nasledujúcom poradí.

- ① Stlačením tlačidla **Power**  na zariadení sound bar zariadenie vypnite.
- ② Stlačte tlačidlo **PAIRING** na zadnej strane odpojeného bezdrôtového subwooferu. Skontrolujte, či LED kontrolka bliká nazeleno.
 - Ak na zadnej strane bezdrôtového subwooferu stále vidíte červenú LED kontrolku, znova stlačte a podržte tlačidlo na zadnej strane subwooferu.
- ③ Stlačením tlačidla **Power**  na zariadení sound bar zariadenie zapnite.
- ④ Po nadviazaní spojenia uvidíte na zadnej strane bezdrôtového subwooferu zelenú LED kontrolku.

Rýchla príručka k zariadeniu Sound bar

- 2 Inštalácia a používanie produktu

Inštalácia

- 6 Pripojenie produktu

Preskúvanie produktu

- 13 Predná strana
- 14 Back
- 15 Preskúvanie diaľkového ovládania

Pripojenie k TV prijímaču

- 23 Pripojenie pomocou optického kábla
- 25 Pripojenie pomocou funkcie LG Sound Sync (bezdrôtovo)
- 26 Pripojenie pomocou kábla HDMI

Pripojenie k externému zariadeniu

- 28 Pripojenie pomocou kábla HDMI
- 30 Pripojenie pomocou optického kábla

Používanie produktu ako audio systém

- 31 Pripojenie cez Bluetooth
- 34 Pripojenie smartfónu pomocou aplikácie LG Sound Bar
- 36 Pripojenie k úložnému zariadeniu USB

Montáž produktu na stenu

- 39 Montáž produktu na stenu
- 41 Organizácia káblov (voliteľné)

Bezpečnostné opatrenia

- 42 Bezpečnostné a regulačné informácie

Pred nahlásením poruchy produktu

- 45 Riešenie problémov

Príloha

- 48 Technické údaje
- 50 Registrované ochranné známky a licencie
- 51 Informácie o softvéri typu Open Source
- 51 Manipulácia s produktom

Inštalácia

Pripojenie produktu

Ak zariadenie sound bar pripojíte k bezdrôtovému subwooferu, získate plnší zvuk.

Automatické pripojenie bezdrôtového subwooferu

Po dokončení inštalácie sa bezdrôtový subwoofer automaticky pripojí k zariadeniu sound bar. Zariadenie sound bar pripojte k subwooferu v nasledujúcom poradí.

- 1 Pripojte napájací kábel k bezdrôtovému subwooferu.
- 2 Napájací kábel pripojený k bezdrôtovému subwooferu zapojte do zásuvky.
- 3 Pripojte elektrický kábel k napájaciemu adaptéru.
- 4 Pripojte kábel napájacieho adaptéra ku konektoru **DC IN** (vstup na sieťový adaptér) na zadnej strane produktu.
- 5 Elektrický kábel pripojený k napájaciemu adaptéru zapojte do zásuvky.

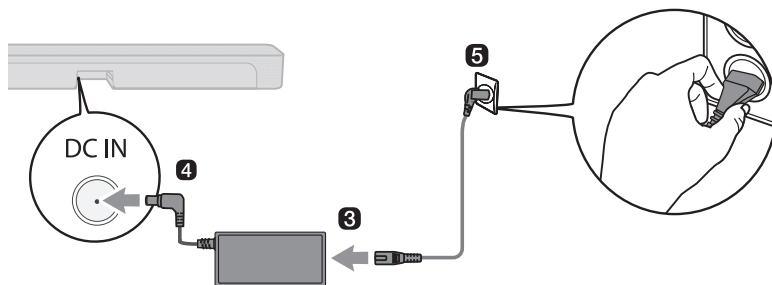
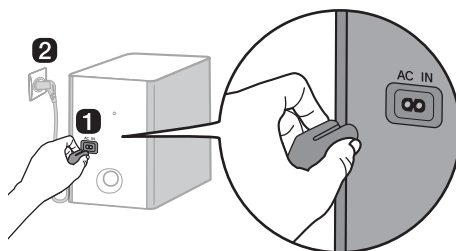

- 6 Keď sa automaticky nadviaže bezdrôtové pripojenie, na zadnej strane bezdrôtového subwooferu uvidíte zelenú LED kontrolku.

- ✓ **Poznámka** • Vždy používajte dodaný napájací adaptér. Použitie iného napájacieho adaptéra môže viesť k poruche a spôsobí stratu záruky.

Kontrola stavu pripojenia pomocou LED kontrolky na zadnej strane bezdrôtového subwoofera

Stav pripojenia môžete skontrolovať pomocou LED kontrolky na zadnej strane bezdrôtového subwoofera.

Farba LED kontrolky	Stav
Bliká nazeleno	Prebieha pripájanie
Zelená	Úspešne pripojené
Červená	Zlé pripojenie alebo subwoofer je v pohotovostnom režime
Vyp.	Napájací kábel nie je pripojený

Manuálne pripojenie bezdrôtového subwooferu

Ak na zadnej strane bezdrôtového subwooferu uvidíte červenú LED kontrolku, znamená to, že zariadenie sound bar nie je pripojené k subwooferu. V takom prípade ich pripojte v nasledujúcom poradí.

- 1 Stlačením tlačidla **Power**  na zariadení sound bar zariadenie vypnite.
- 2 Stlačte tlačidlo **Pairing** na zadnej strane bezdrôtového subwooferu. Skontrolujte, či LED kontrolka na zadnej strane subwooferu bliká nazeleno. Ak na bezdrôtovom subwooferi stále vidíte červenú LED kontrolku, znova stlačte a podržte tlačidlo na zadnej strane subwooferu.

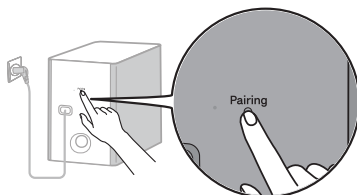

- 3 Stlačením tlačidla **Power**  na zariadení sound bar zariadenie zapnite.
- 4 Keď sa nadviaže bezdrôtové pripojenie, na zadnej strane bezdrôtového subwooferu uvidíte zelenú LED kontrolku.

- ✓ **Poznámka**
- Zariadenie sound bar umiestnite čo najbližšie k bezdrôtovému subwooferu. Čím je medzi zariadením sound bar a bezdrôtovým subwooferom menšia vzdialenosť, tým vyššia bude kvalita zvuku.
 - Dbajte na to, aby sa medzi zariadením sound bar a bezdrôtovým subwooferom nenachádzali žiadne prekážky.
 - Aby ste zabránili bezdrôtovému rušeniu, medzi zariadením sound bar alebo bezdrôtovým subwooferom a akýmkoľvek periférnym zariadením, ktoré vytvárajú silné elektromagnetické žiarenie (bezdrôtové smerovače, mikrovlnné rúry a pod.), udržiavajte vzdialenosť najmenej 1 m.

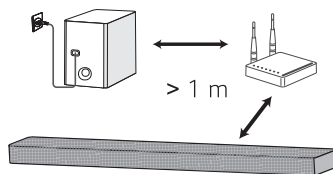

Nastavenie priestorového zvuku

Funkcia priestorového zvuku vám umožňuje z reproduktorov počúvať pohlcujúci 3D zvuk vytváraný viacerými zvukovými kanálmi bez ohľadu na kanály v pôvodne nahranom obsahu.

Napríklad, ak počúvate hudbu vo formáte 2.0 so štandardnými zvukovými efektmi, môžete počuť nasledujúci rozdiel.

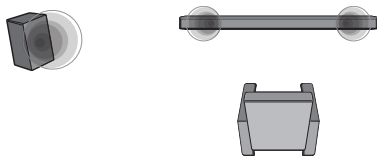

Keď je priestorový zvuk vypnutý

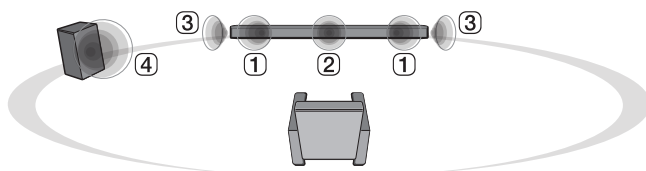

Keď je priestorový zvuk zapnutý

- ✓ **Poznámka** • Polohy reproduktorov sú nasledujúce.

①	Predné reproduktory
②	Stredný reproduktor
③	Bočné reproduktory
④	Subwoofer

Zapnutie/vypnutie priestorového zvuku

- 1 Stlačte tlačidlo **Nastavenia** . Produkt prejde do režimu nastavení a uvidíte možnosť „**OFF-AUTO POWER**“ alebo „**ON-AUTO POWER**“.

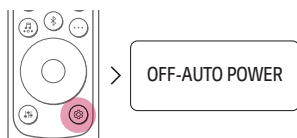



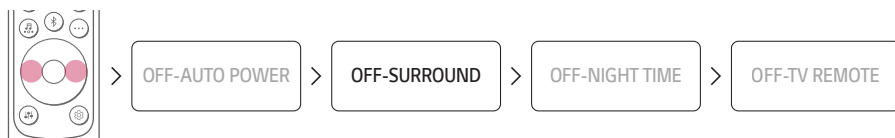



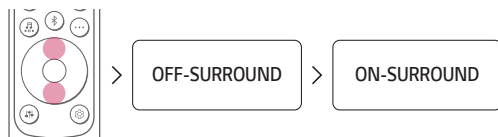

- 2 Keď sa na stavovom displeji pohybuje možnosť „**OFF-AUTO POWER**“ alebo „**ON-AUTO POWER**“ stláčaním tlačidla **Vľavo/Vpravo** vyberte nastavenie priestorového zvuku. Uvidíte stav nastavenia bezdrôtového zvuku: „**OFF-SURROUND**“ (priestorový zvuk vyp.) alebo „**ON-SURROUND**“ (priestorový zvuk zap.).



- 3 Keď sa na stavovom displeji pohybuje možnosť „**OFF-SURROUND**“ alebo „**ON-SURROUND**“, stláčením tlačidla **Nahor/Nadol** zapnete alebo vypnete priestorový zvuk.



Zvuk reproduktorov na základe vstupných kanálov

Zvukové efekty	Vstup	Výstup
AI SOUND PRO Zvuk prispôsobený pomocou umelej inteligencie	Kanály 2.0	
	Kanály 5.1 alebo viac	
STANDARD Môžete si vychutnať optimalizovaný zvuk.	Kanály 2.0	
	Kanály 5.1 alebo viac	
MUSIC Zvuk obohatený technológiou MERIDIAN	Kanály 2.0	
	Kanály 5.1 alebo viac	
CINEMA 3D kinozvuk	Kanály 2.0	
	Kanály 5.1 alebo viac	
DTS VIRTUAL : X Zvuk s pohlcujúcim priestorovým zvukom kina	Kanály 2.0	
	Kanály 5.1 alebo viac	

Zvukové efekty	Vstup	Výstup
CLEAR VOICE Čistý zvuk hlasu, zlepšuje kvalitu hlasov	Kanály 2.0	
	Kanály 5.1 alebo viac	
SPORTS Realistický zvuk ako na štadióne	Kanály 2.0	
	Kanály 5.1 alebo viac	
GAME Zvuk optimalizovaný pre hry	Kanály 2.0	
	Kanály 5.1 alebo viac	
BASS BLAST (BASS BLAST+) Zvuk so zosilnenými basmi	Kanály 2.0	
	Kanály 5.1 alebo viac	

Preskúmanie produktu

Predná strana

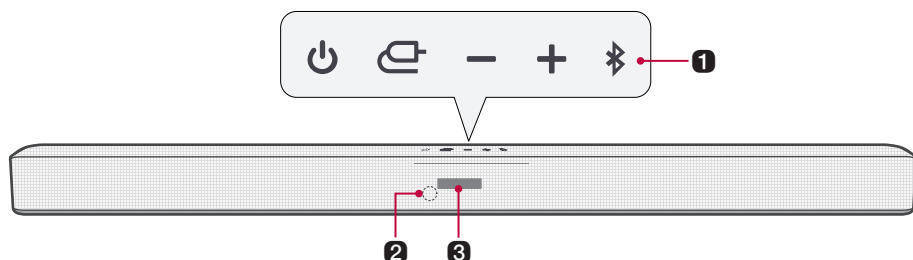

1 Napájanie

Zapína a vypína produkt.

Funkcia

Opakovaným stláčaním tlačidla vyberte požadovanú funkciu alebo režim vstupu.

Stavový displej	Opis
OPT/HDMI ARC	Pripojenie produktu k TV prijímaču, ktorý podporuje optický kábel, funkciu ARC alebo LG Sound Sync.
BT	Pripojenie produktu prostredníctvom rozhrania Bluetooth
LG TV	Pripojenie produktu k TV prijímaču, ktorý podporuje funkciu LG Sound Sync (bezdrôtovo)
HDMI	Pripojenie produktu k vstupnému konektoru HDMI
USB	Pripojenie produktu k úložnému zariadeniu USB

Hlasitosť

Upravuje hlasitosť reproduktora v úrovniach 0 až 40.

Párovať Bluetooth



Umožňuje vám spárovať vaše zariadenie **Bluetooth**, ako je smartfón, k tomuto produktu na tri minúty. (→ Pozrite si „Pripojenie cez Bluetooth“ na strane 31.)

Umožňuje vám spárovať váš TV prijímač LG k tomuto produktu na tri minúty. (→ Pozrite si „Pripojenie pomocou funkcie LG Sound Sync (bezdrôtovo)“ na strane 25.)

2 Prijímač diaľkového ovládania

Prijíma bezdrôtové signály z diaľkového ovládača.

3 Stavový displej

V textovom tvare sa zobrazujú možnosti, ako je režim vstupu a hlasitosť.

- Ak po dobu 15 sekúnd nie je aktívny žiadny vstup, stavový displej sa automaticky stlmí. Keď stlačíte tlačidlo, stavový displej sa znova rozsvieti.

✓ Poznámka

- Aby sa znížila spotreba energie, produkt sa po 15 minútach bez vstupného signálu z externého zariadenia automaticky vypne.

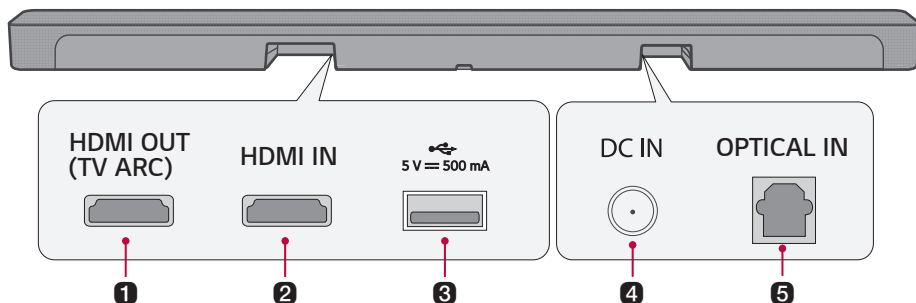

1	HDMI OUT (TV ARC)	Pripojte HDMI kábel a prepojte TV prijímač s produktom.
2	HDMI IN	Pripojte HDMI kábel a prepojte externé zariadenie s produktom.
3	Port USB	Pripojte úložné zariadenie USB a prehrávajte hudbu pomocou produktu.
4	DC IN	Pripojte k produktu napájací adaptér.
5	OPTICAL IN	Pripojte optický kábel a prepojte TV prijímač s produktom.

Preskúmanie diaľkového ovládača

Diaľkový ovládač môžete použiť na ovládanie všetkých funkcií produktu, od zapnutia/vypnutia napájania po zapnutie kinozvuku.

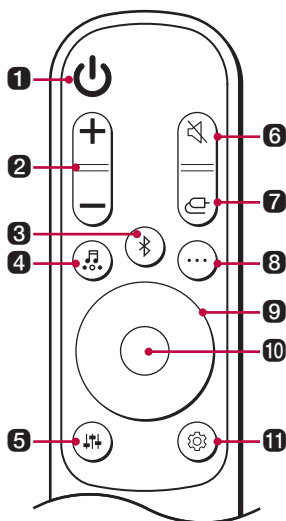

Výmena batérie

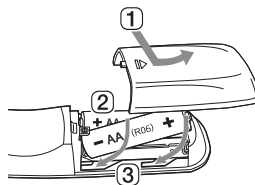

Použite batérie AA s napätím 1,5 V. Vymeňte obe batérie, vložte ich do diaľkového ovládača podľa znázornených pokynov.

- 1 Otvorte kryt batérií na zadnej strane diaľkového ovládača.
- 2 Vložte batérie s koncami + a – podľa označenia.
- 3 Zatvorte kryt batérií.

Ak batériu vymeníte za nesprávny typ, hrozí riziko požiaru alebo explózie batérie.

1 Napájanie (power symbol)

Zapína a vypína produkt

2 Hlasitosť (-/+)

Nastavuje hlasitosť zvuku

3 Párovať Bluetooth (Bluetooth symbol)

Umožňuje vám spárovať vaše zariadenie **Bluetooth**, ako je smartfón, k tomuto produktu na tri minúty. (→ Pozrite si „Pripojenie cez Bluetooth“ na strane 31.)

Umožňuje vám spárovať váš TV prijímač LG k tomuto produktu na tri minúty. (→ Pozrite si „Pripojenie pomocou funkcie LG Sound Sync (bezdrôtovo)“ na strane 25.)

4 Zvukové efekty



Stlačením tlačidla zvolíte požadované zvukové pole.

Stavový displej	Opis
AI SOUND PRO	Umelá inteligencia vyberie optimálne nastavenie zvuku podľa vášho obsahu.
STANDARD	Môžete si vychutnať optimalizovaný zvuk.
MUSIC	Zažite prémiovú zvukovú technológiu od spoločnosti MERIDIAN.
CINEMA	Prehrávajte obsah s 3D zvukom podobným kinu.
DTS VIRTUAL :X	Zvuk s pohlcujúcim priestorovým zvukom kina.
CLEAR VOICE	Čistý zvuk hlasu, zlepšuje kvalitu hlasov
SPORTS	Realistický zvuk ako na štadióne
GAME	Zvuk optimalizovaný pre hry
BASS BLAST (BASS BLAST+)	Basové zvuky sú zosilnené.

5 Ladenie zvuku



Nastavuje úroveň zvuku pripojeného reproduktora. Stlačte tlačidlo **Ladenie zvuku** následne pomocou tlačidiel **Vľavo/Vpravo** vyberte požadovaný reproduktor a pomocou tlačidiel **Nahor/Nadol** zvýšte/znížte hlasitosť zvuku.

Stavový displej	Pripojený reproduktor	Nastaviteľný rozsah
WF	Subwoofer	-15 – 6
C	Stredný reproduktor	-6 – 6
S	Bočný reproduktor	-6 – 6
TRE	Predný reproduktor (výšky)	-5 – 5
BAS	Predný reproduktor (basy)	-5 – 5

6 Stlmenie 

Vypína zvuk produktu.

7 Funkcia 

Opakovaným stláčaním tlačidla vyberte požadovaný režim vstupu alebo funkciu.

8 Informácie 

Zobrazuje informácie o pripojenom vstupnom zdroji alebo o pripojení **Bluetooth**.

Režim vstupu/Funkcia	Zobrazenie na stavovom displeji
BT	Názov pripojeného zariadenia Bluetooth
OPT/ARC/HDMI	Aktuálny zdroj zvuku
USB	Aktuálny názov zvukového súboru

**9 Nahor/Nadol/
Vľavo/Vpravo** 

Tieto tlačidlá sa používajú pri úprave nastavených komfortných funkcií.

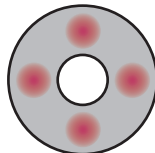

Nahor/Nadol: Vykonáva posun medzi priečinkami na úložnom zariadení USB. Stlačením tlačidla vyberiete požadovaný priečink.

Vľavo/Vpravo: Ak chcete prehrať predchádzajúcu skladbu, stlačte tlačidlo Doľava. Ak chcete prehrať nasledujúcu skladbu, stlačte tlačidlo Doprava.

**10 Prehrávanie/
Pauza** 

Ak chcete prehrať skladbu alebo pozastaviť prehrávanie skladby, stlačte toto tlačidlo.

- Keď počúvate hudbu na úložnom zariadení USB, stlačením tlačidla na 3 sekundy môžete zvoliť režim prehrávania. Následne tlačidlami **Nahor/Nadol** vyberte požadovanú funkciu Opakovanie.

Stavový displej	Opis
OFF	Prehrá súbory podľa poradia, následne ukončí prehrávanie
ONE	Opakovane prehráva aktuálny súbor
FOLDER	Prehráva v slučke iba súbory v priečinku
ALL	Prehráva všetky súbory v slučke
SHUFFLE	Prehráva náhodné súbory, kým sa neprehrajú všetky, a následne ukončí prehrávanie

11 Nastavenia

Umožňuje vám upraviť nastavenia tohto produktu: AUTO POWER, SURROUND, NIGHT TIME, TV REMOTE. Stlačte tlačidlo **Nastavenia**  a pomocou tlačidiel **Vľavo/Vpravo** vyberte nastavenie. Následne pomocou tlačidiel **Nahor/Nadol** zapnite alebo vypnite nastavenie.

- **AUTO POWER** (automatické zapnutie/vypnutie): Keď sa zapne alebo vypne TV prijímač alebo externé zariadenie, produkt sa tiež automaticky zapne alebo vypne. Táto funkcia je dostupná iba vtedy, keď je produkt pripojený k TV prijímaču pomocou optického kábla. (→ Pozrite si „Používanie automatického zapnutia/vypnutia“ na strane 20.)
 - **SURROUND** (priestorový zvuk): Funkcia priestorového zvuku vám umožňuje z reproduktorov počúvať pohlcujúci 3D zvuk vytváraný viacerými zvukovými kanálmi bez ohľadu na kanály v pôvodne nahranom obsahu. (→ Pozrite si „Zapnutie/vypnutie priestorového zvuku“ na strane 10.)
 - **NIGHT TIME** (nočný režim): Táto funkcia znižuje celkovú hlasitosť zvuku, ale zvyšuje hlasitosť tichých a jemných zvukov. Je to užitočné pri počúvaní hudby alebo filmu neskoro v noci. (→ Pozrite si „Používanie nočného režimu“ na strane 21.)
 - **TV REMOTE** (diaľkový ovládač TV prijímača): Táto pohodlná funkcia vám umožňuje nastaviť hlasitosť produktu pomocou diaľkového ovládača TV prijímača. (→ Pozrite si „Ovládanie produktu pomocou diaľkového ovládača TV prijímača“ na strane 19.)
-

Ovládanie produktu pomocou diaľkového ovládača TV prijímača

Hlasitosť produktu môžete upraviť pomocou diaľkového ovládača TV prijímača LG a iných značiek.

Funkcie, ktoré možno ovládať pomocou diaľkového ovládača TV prijímača

Hlasitosť, stlmenie zvuku

Podporované značky TV prijímačov

LG, Panasonic, Philips, Samsung, Sharp Electronics, Sony, Toshiba, Vizio

Aktivácia/deaktivácia funkcie

- 1 Stlačte tlačidlo **Nastavenia** . Produkt prejde do režimu nastavení a uvidíte možnosť „**OFF-AUTO POWER**“ alebo „**ON-AUTO POWER**“.

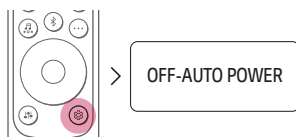

- 2 Keď sa na stavovom displeji pohybuje možnosť „**OFF-AUTO POWER**“ alebo „**ON-AUTO POWER**“ stláčaním tlačidla **Vľavo/Vpravo** vyberte nastavenie diaľkového ovládača TV prijímača (TV remote). Zobrazí sa stav diaľkového ovládača TV prijímača: „**ON-TV REMOTE**“ (diaľkový ovládač TV prijímača zap.) alebo „**OFF-TV REMOTE**“ (diaľkový ovládač TV prijímača vyp.).

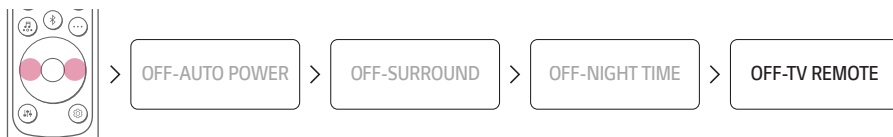

- 3 Keď sa na stavovom displeji pohybuje možnosť „**ON-TV REMOTE**“ alebo „**OFF-TV REMOTE**“, stlačením tlačidla **Nahor/Nadol** zapnete alebo vypnete diaľkový ovládač TV prijímača.

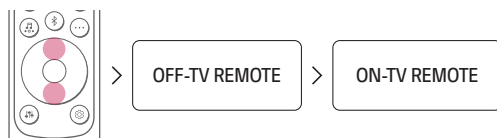

-
- ✓ **Poznámka**
- Stlačením tlačidla **Nastavenia** na diaľkovom ovládači TV prijímača skontrolujte, či je výstup zvuku TV prijímača nastavený na možnosť [Externý reproduktor].
 - Produkt nemožno ovládať pomocou ovládača TV prijímača LG Magic Remote.
 - Ak sú na TV prijímači zapnuté funkcie SIMPLINK alebo Synchronizácia zvuku, táto funkcia nemusí pracovať správne. Stlačením tlačidla **Nastavenia** na diaľkovom ovládači TV prijímača vypnete túto funkciu.
 - Táto funkcia nemusí fungovať správne, ak je produkt prepojený s televízorom pomocou kábla HDMI.

Používanie automatického zapnutia/vypnutia

Táto funkcia automaticky zapína a vypína produkt pri zapnutí alebo vypnutí TV prijímača alebo externého zariadenia.

Keď sa zapne pripojené zariadenie, produkt sa automaticky zapne a vyberie funkciu podľa vstupného signálu.

Aktivácia/deaktivácia funkcie automatického zapnutia/vypnutia

- 1 Stlačte tlačidlo **Nastavenia**  Produkt prejde do režimu nastavení a uvidíte možnosť „OFF-AUTO POWER“ alebo „ON-AUTO POWER“.

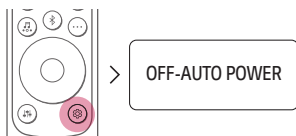

- 2 Keď sa na stavovom displeji pohybuje možnosť „OFF-AUTO POWER“ (automatické zapnutie/vypnutie vypnuté) alebo „ON-AUTO POWER“ (automatické zapnutie/vypnutie zapnuté), stlačením tlačidla **Nahor/Nadol** zapnete alebo vypnete funkciu automatického zapnutia/vypnutia.

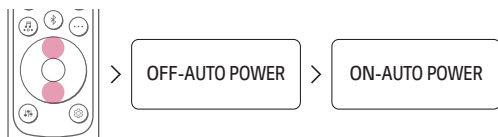

Používanie nočného režimu

Táto funkcia znižuje celkovú hlasitosť zvuku, ale zvyšuje hlasitosť tichých a jemných zvukov. Je to užitočné pri počúvaní hudby alebo filmu neskoro v noci.

Aktivácia/deaktivácia funkcie nočného režimu

- 1 Stlačte tlačidlo **Nastavenia** . Produkt prejde do režimu nastavení a uvidíte možnosť „OFF-AUTO POWER“ alebo „ON-AUTO POWER“.

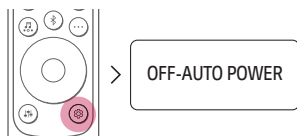

- 2 Keď sa na stavovom displeji pohybuje možnosť „OFF-AUTO POWER“ alebo „ON-AUTO POWER“ stláčaním tlačidla **Vľavo/Vpravo** vyberte nastavenie nočného režimu (Night time). Zobrazí sa stav funkcie nočného režimu: „ON-NIGHT TIME“ (nočný režim zap.) alebo „OFF-NIGHT TIME“ (nočný režim vyp.).



- 3 Keď sa na stavovom displeji pohybuje možnosť „ON-NIGHT TIME“ alebo „OFF-NIGHT TIME“, stlačením tlačidla **Nahor/Nadol** zapnete alebo vypnete nočný režim.



Použitie funkcie Rýchly štart

Pohotovostný režim má nízku spotrebu energie, čím sa skráti doba spustenia zariadenia.

Aktivácia/Deaktivácia funkcie Rýchly štart

Keď je zariadenie zapnuté, stlačte a podržte tlačidlo  na zariadení na 3 sekundy. Potom uvidíte hlásenie „**ON-QUICK START**“.

Ak chcete túto funkciu deaktivovať, keď je zariadenie zapnuté, stlačte a podržte tlačidlo  na zariadení po dobu 3 sekúnd, potom sa objaví hlásenie „**OFF-QUICK START**“.

Odpojenie bezdrôtového sieťového pripojenia alebo bezdrôtového zariadenia

Nastavenie funkcie Automatické zapnutie/vypnutie.

Pripojenie k TV prijímaču

Počúvajte bohatý a vysokokvalitný zvuk po pripojení produktu k TV prijímaču alebo projektoru. Produkt bol navrhnutý tak, aby zvýšil reálnosť vašich obľúbených programov, napríklad dramatických seriálov a športových prenosov.

Pripojenie pomocou optického kábla

Keď TV prijímač pripojíte k produktu pomocou optického kábla, zvuk TV prijímača môžete vysielat do produktu. K originálnemu zvuku môžete pridať rôzne 3D efekty a zaplniť miestnosť hlbokým a bohatým zvukom.

Sledovanie TV prijímača po pripojení optickým káblom

- 1 Ak koncovky digitálneho kábla obsahujú kryt, najskôr odstráňte kryty z oboch koncov.

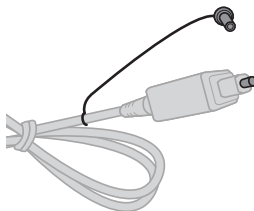

- 2 Pomocou optického kábla prepojte konektor **OPTICAL IN** na zadnej strane produktu s konektorom **Optical Digital Output (OPTICAL OUT)** na TV prijímači podľa obrázka.

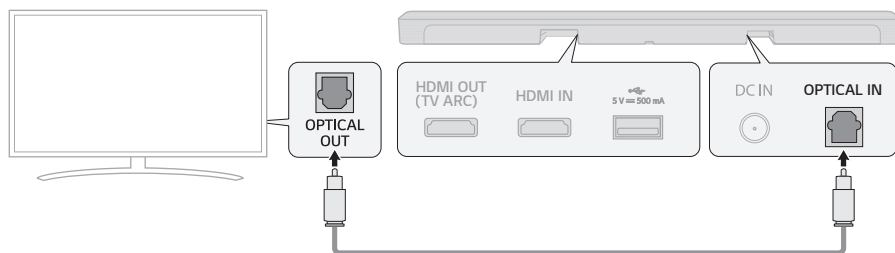

- 3 Opakovane stláčajte tlačidlo **Funkcia**  kým sa na stavovom displeji nezobrazí možnosť „**OPT/HDMI ARC**“



- 4 Stlačením tlačidla **Nastavenia** na diaľkovom ovládači TV prijímača prejdite do ponuky [Reproduktor] a výstupný reproduktor nastavte na možnosť [Optický] alebo [Externý reproduktor]. Nastavenia a položky ponuky sa môžu líšiť v závislosti od výrobcu TV prijímača.

- ✓ **Poznámka** • Ak sa súčasne pripojí optický vstupný signál a signál ARC, signál ARC bude prioritný.

Keď používate TV prijímač LG

Ak je TV prijímač pripojený k produktu pomocou optického kábla, hlasitosť môžete nastaviť pomocou diaľkového ovládača TV prijímača LG. Táto funkcia pracuje iba na TV prijímači s podporou funkcie LG TV Sound Sync. Informácie o podpore vášho TV prijímača nájdete v návode na obsluhu TV prijímača.

Funkcie, ktoré možno ovládať pomocou diaľkového ovládača TV prijímača LG



Hlasitosť, stlmenie zvuku

- ✓ **Poznámka**
- Keď je TV prijímač správne pripojený k produktu, na stavovom displeji sa zobrazí „**LG OPT**“
 - Keď používate produkt pomocou diaľkového ovládača TV prijímača LG, na produkte sa automaticky nastaví úroveň hlasitosti a stlmenie nastavené na TV prijímači.
 - Aj po pripojení k TV prijímaču LG môžete naďalej používať diaľkový ovládač produktu.
 - Ak chcete použiť funkciu LG Sound Sync, možno budete musieť zmeniť nastavenie zvuku na TV prijímači. Môže sa líšiť v závislosti od TV prijímača.

Pripojenie pomocou funkcie LG Sound Sync (bezdrôtovo)

Ak je TV prijímač pripojený k produktu pomocou funkcie LG Sound Sync (bezdrôtovo), hlasitosť môžete nastaviť pomocou diaľkového ovládača TV prijímača LG. Informácie o podpore vášho TV prijímača nájdete v návode na obsluhu TV prijímača.

Sledovanie TV prijímača po bezdrôtovom pripojení

- 1 Opakovane stláčajte tlačidlo **Funkcia**  kým sa na stavovom displeji nezobrazí možnosť „**LG TV**“
Po chvíli sa zobrazí hlásenie „**BT READY**“
Alebo Stlačte tlačidlo **Párovať Bluetooth**  Po chvíli sa zobrazí hlásenie „**BT READY**“

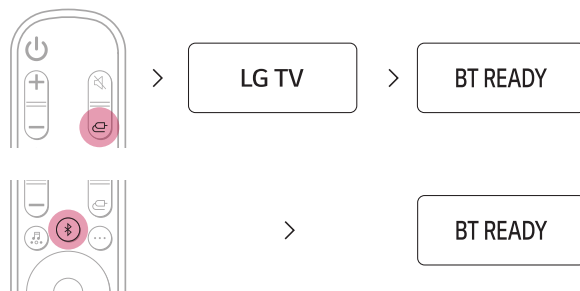

- 2 Stlačením tlačidla **Nastavenia** na diaľkovom ovládači TV prijímača prejdite do ponuky [Reproduktor] a výstupný reproduktor nastavte na možnosť [LG Sound Sync (bezdrôtová)].
- 3 Keď sa produkt pripojí k TV prijímaču cez rozhranie **Bluetooth**, zobrazenie na stavovom displeji sa zmení z „**PAIRED**“ (spárované) → „**LG TV**“

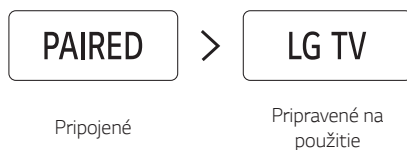

- ✓ **Poznámka**
- Keď používate produkt pomocou diaľkového ovládača TV prijímača LG, na produkte sa automaticky nastaví úroveň hlasitosti a stlmenie nastavené na TV prijímači.
 - Aj po pripojení k TV prijímaču LG môžete naďalej používať diaľkový ovládač produktu.
 - Ak produkt vypnete pomocou tlačidla  Napájanie, funkcia LG Sound Sync (bezdrôtová) sa odpojí.
 - V závislosti od TV prijímača sa môže produkt pripojiť k TV prijímaču LG, aj keď je pripojený pomocou funkcie **Bluetooth**.

Pripojenie pomocou kábla HDMI

Keď TV prijímač pripojíte k produktu pomocou HDMI kábla, zvuk TV prijímača môžete vysielat do produktu. Pridajte rôzne 3D efekty k originálnemu zvuku a zaplňte miestnosť hlbokým a bohatým zvukom.

Sledovanie TV prijímača po pripojení kábla HDMI

- 1 Pomocou kábla HDMI prepojte konektor **HDMI OUT (TV ARC)** na zadnej strane produktu s konektorom **HDMI IN (ARC)** na TV prijímači podľa obrázka.

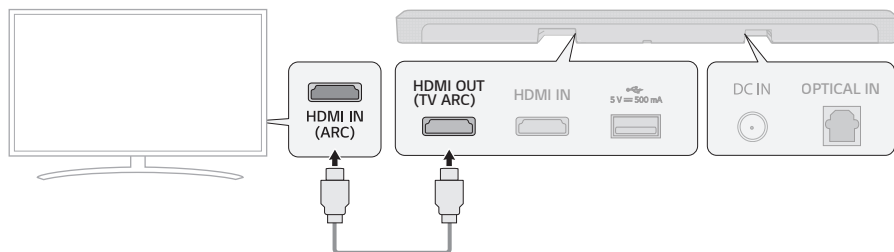

- 2 Opakovane stláčajte tlačidlo **Funkcia**  kým sa na stavovom displeji nezobrazí možnosť „**OPT/HDMI ARC**“.



- 3 Stlačením tlačidla **Nastavenia** na diaľkovom ovládači TV prijímača prejdite do ponuky [Reproduktor] a výstupný reproduktor nastavte na možnosť [HDMI ARC]. Nastavenia a položky ponuky sa môžu líšiť v závislosti od výrobcu TV prijímača.
- 4 Keď je TV prijímač správne pripojený k produktu, na stavovom displeji sa zobrazí „**ARC**“.

- ✓ **Poznámka**
- Skontrolujte, či váš TV prijímač podporuje funkciu ARC a následne stlačte tlačidlo Nastavenia na diaľkovom ovládači TV prijímača a zapnite funkciu ARC. Ďalšie informácie o nastavení funkcie nájdete v návode na obsluhu TV prijímača, pretože postup sa v závislosti od rôznych TV prijímačov môže líšiť.
 - Použite certifikovaný kábel s logom HDMI.

SIMPLINK

- SIMPLINK označuje funkciu HDMI-CEC, ktorá vám umožňuje používať jediný diaľkový ovládač TV prijímača na jednoduché ovládanie zvukového zariadenia alebo prehrávača pripojené k TV prijímaču LG prostredníctvom kábla HDMI.
 - Pomocou diaľkového ovládača TV prijímača LG kompatibilného s funkciou SIMPLINK môžete ovládať nasledujúce funkcie: Zapnutie/vypnutie, ovládanie hlasitosti, stlmenie zvuku a pod.
- Ďalšie informácie o nastavení funkcie SIMPLINK nájdete v používateľskej príručke k TV prijímaču LG.



-
- ✔ **Poznámka**
- V závislosti od stavu produktu a ďalších pripojených zariadení nemusí funkcia SIMPLINK pracovať správne.
 - Funkcie HDMI-CEC jednotlivých výrobcov TV prijímačov: LG SIMPLINK, Sony BRAVIA Sync/Link, Philips EasyLink, Samsung Anynet+ a pod.

Pripojenie k externému zariadeniu

Pripojte produkt k zariadeniam, ako sú herná konzola alebo prehrávač Blu-ray, a zažite realistickejšie filmy a hry.

Pripojenie pomocou kábla HDMI

Pomocou kábla HDMI môžete k produktu pripojiť TV prijímač alebo externé zariadenie a získate tak hlboký a nádherný zvuk.

Pripojenie externého zariadenia pomocou kábla HDMI

- 1 Pripojte externé zariadenie, napríklad prehrávač diskov DVD alebo Blu-ray. Podľa nasledujúceho obrázka pripojte konektor **HDMI OUT** na zariadení s konektorom **HDMI IN** na zadnej strane produktu.
- 2 Pomocou kábla HDMI prepojte konektor **HDMI OUT (TV ARC)** na zadnej strane produktu s konektorom **HDMI IN (ARC)** na TV prijímači.

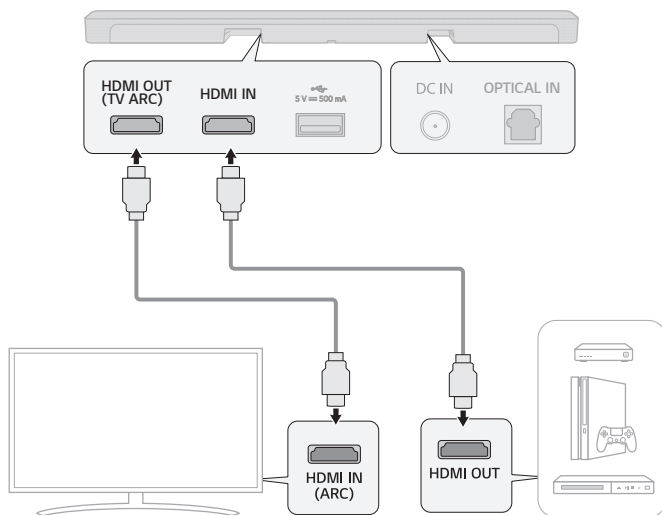

3 Opakovane stláčajte tlačidlo **Funkcia**  kým sa na stavovom displeji nezobrazí možnosť „**HDMI**“!



4 Keď je k produktu správne pripojené externé zariadenie, môžete počúvať zvuk zariadenia.

- ✓ Poznámka**
- Skontrolujte nastavenia zvukového výstupu v ponuke nastavení na vašom externom zariadení (napr. prehrávač Blu-ray alebo TV prijímač). Výstup zvuku by mal byť nastavený na možnosť [Bez kódovania], [Bitstream], [Auto] alebo [Pass through]. Ďalšie informácie o nastavení výstupu nájdete v návode na obsluhu vášho externého zariadenia.
 - Použite certifikovaný kábel s logom HDMI.

Pripojenie pomocou optického kábla

Pomocou optického kábla môžete k produktu pripojiť TV prijímač alebo externé zariadenie a získate tak hlboký a nádherný zvuk.

Pripojenie externého zariadenia pomocou optického kábla

- 1 Pomocou optického kábla prepojte konektor **OPTICAL IN** na zadnej strane produktu s konektorom **OPTICAL OUT** na vašom externom zariadení (napr. TV prijímač, prehrávač Blu-ray) podľa obrázka.

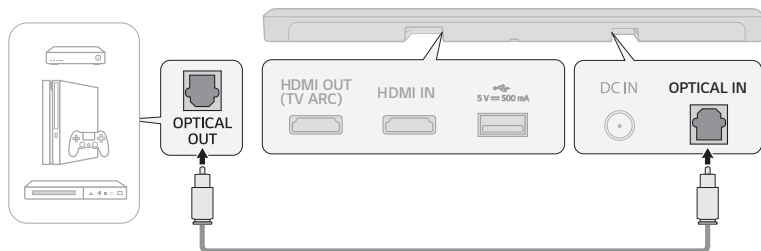

- 2 Opakovane stláčajte tlačidlo **Funkcia**  kým sa na stavovom displeji nezobrazí možnosť „**OPT/HDMI ARC**“.

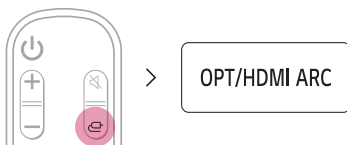

- 3 Keď je externé zariadenie správne pripojené k produktu, na stavovom displeji sa zobrazí hlásenie „**OPT**“.

Používanie produktu ako audio systém

Pripojenie cez Bluetooth

Môžete prehrávať hudobné súbory uložené na zariadení **Bluetooth** alebo spúšťať hudobné aplikácie a počúvať hudbu pomocou tohto produktu.

Najskôr si prečítajte nasledujúce informácie.

- Zariadenia **Bluetooth** pripájané k produktu by mali spĺňať nasledujúce špecifikácie.
 - Verzia: 4.0 alebo vyššia
 - Kodek: SBC, AAC
- Postup pripojenia zariadenia k produktu sa môže líšiť v závislosti od typu a modelu zariadenia **Bluetooth**. Ďalšie informácie o pripojení zariadenia nájdete v návode na obsluhu vášho externého zariadenia.

V ponuke **Nastavenia** na vašom smartfóne vyberte možnosť [**Bluetooth**].

Položky ponuky nastavení sa môžu líšiť v závislosti od výrobcu a modelu vášho smartfónu.

1 Zapnite produkt.

2 Stlačte tlačidlo **Párovateľ Bluetooth** (📶). Po chvíli sa na stavovom displeji zobrazí hlásenie „**BT READY**“ (prípravené na Bluetooth pripojenie).

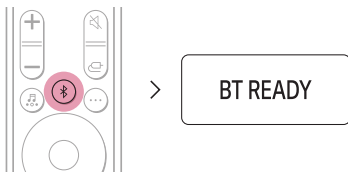

3 V smartfóne ťuknite na tlačidlo **Nastavenia** (⚙️ / ⚙️) a vyberte možnosť 📶 **Bluetooth**.

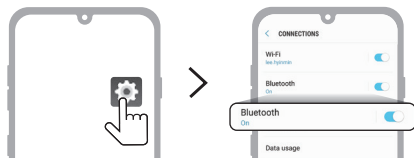

<Android>



<iPhone>

4 Zapnite funkciu **Bluetooth**. (🔌 Vyp. > 🔌 Zap.)

- 5 Uvidíte zoznam zariadení, ktoré je možno pripojiť k vášmu smartfónu. Vyhľadajte a ťuknite na zariadenie s názvom „LG SP7 (XX)”

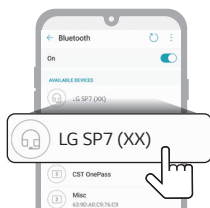

- 6 Keď sa produkt pripojí k vášmu smartfónu cez rozhranie **Bluetooth**, zobrazenie na stavovom displeji sa zmení z „**PAIRED**” (spárované) → „**Názov pripojeného Bluetooth zariadenia**” → „**BT**”



- 7 Ak nemôžete nájsť produkt „LG SP7 (XX)”, na smartfóne Android ťuknite na tlačidlo **Obnoviť** (🔄) v pravej hornej časti obrazovky alebo na zariadení iPhone vypnite a znova zapnite funkciu **Bluetooth**.

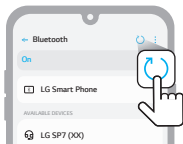

<Android>



<iPhone>

- 8 Spustite aplikáciu Hudba a počúvajte hudbu na smartfóne.



-
- ✔ **Poznámka**
- Čím je zariadenie **Bluetooth** bližšie k produktu, tým lepšie bude pripojenie.
 - Ak ste stlačili tlačidlo **Párovať Bluetooth** (🔗) na produkte a vybrali možnosť „**BT**“, ale nie je možné sa pripojiť k zariadeniu **Bluetooth**, na stavovom displeji uvidíte hlásenie „**BT READY**“. Skontrolujte stav zariadenia **Bluetooth**.
 - Keď používate funkciu **Bluetooth**, nastavte hlasitosť na primeranú úroveň.
 - XX sú posledné 2 číslice adresy MAC produktu. Ak je adresa MAC napríklad 9C:02:98:4A:F7:08, zobrazí sa „LG SP7 (08)“.

Pripojenie smartfónu pomocou aplikácie LG Sound Bar

Na pohodlné spustenie rôznych funkcií produktu použite **aplikáciu LG Sound Bar**.

Najskôr si prečítajte nasledujúce informácie.

- **Aplikácia LG Sound Bar** je dostupná v nasledujúcich verziách.
 - Android™: Verzia 5.0 alebo vyššia
 - iOS: Verzia 10 alebo vyššia

Inštalácia aplikácie

Nainštalujte **aplikáciu LG Sound Bar** na váš smartfón. **Aplikáciu LG Sound Bar** môžete nainštalovať naskenovaním QR kódu pomocou aplikácie na skenovanie QR kódov alebo si ju môžete stiahnuť z obchodu Google Play alebo App Store.

Stiahnutie pomocou QR kódu

- 1 Naskenujte QR kód nižšie pomocou aplikácie na skenovanie QR kódov.
- 2 Budete presmerovaní na stránku, kde si môžete stiahnuť **aplikáciu LG Sound Bar**. Ťuknutím na aplikáciu ju nainštalujte.



(Android)



(iPhone)

Stiahnutie z obchodu Google Play alebo App Store

Na vašom smartfóne prejdite do obchodu Google Play alebo App Store, vyhládajte **aplikáciu LG Sound Bar** a nainštalujte ju.

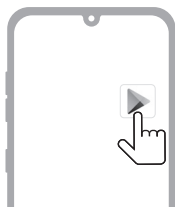

Android



iPhone

✓ **Poznámka**

- Položky ponuky nastavení sa môžu líšiť v závislosti od výrobcu a systému smartfónu.
- Google, Android a Google Play sú ochranné známky spoločnosti Google LLC.

Pripojenie k úložnému zariadeniu USB

Vychutnajte si vysokokvalitný zvuk po pripojení úložného zariadenia USB obsahujúceho hudobné súbory k produktu.

Pripojenie produktu k úložnému zariadeniu USB

1 Pripojte úložné zariadenie USB ku konektoru **USB** na zadnej strane produktu.

- Tento produkt nedokáže prehrávať zariadenia pripojené prostredníctvom rozbočovača úložného zariadenia USB alebo kábla úložného zariadenia USB.
- Tento produkt nemožno pripojiť k takým úložným zariadeniam USB, MP3 prehrávačom USB alebo čítačkám kariet, ktoré si vyžadujú inštaláciu samostatného ovládača zariadenia.

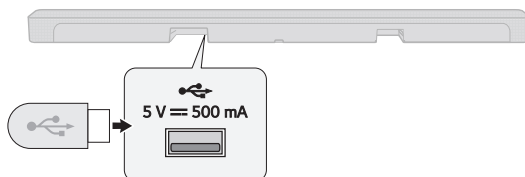

2 Opakovane stláčajte tlačidlo **Funkcia**  kým sa na stavovom displeji nezobrazí možnosť „USB“.

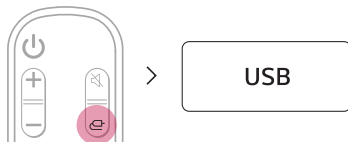

3 Keď je tento produkt správne pripojený k úložnému zariadeniu USB, na stavovom displeji sa zobrazí počet hudobných súborov na USB zariadení. Stlačte tlačidlo **Prehrávanie/Pauza**  na diaľkovom ovládači a počúvajte hudbu.

- ✓ **Poznámka**
- Odporúčame vám zakúpiť si samostatný adaptér USB, aby ste mohli jednoduchšie pripájať a odpájať úložné zariadenia USB.
 - Zakúpte si USB adaptér s predĺžovacím káblom USB 2.0.
 - Na zariadeniach USB s veľkým úložným priestorom môže prehľadávanie súborov trvať niekoľko minút.
 - Spoločnosť LG Electronics nezodpovedá za akúkoľvek stratu údajov. Vždy si zálohujte údaje na vašom úložnom zariadení USB, aby ste minimalizovali škody spôsobené stratou údajov.
 - Podporované sú iba formáty FAT16/FAT32/NTFS. Formát exFAT nie je podporovaný.

Podporované úložné zariadenia USB

MP3 prehrávač	MP3 prehrávač typu flash
Zariadenie USB typu flash	USB 2.0 alebo vyššie

Tento produkt nemusí rozpoznať niektoré úložné zariadenia USB.

Špecifikácie prehrávaných súborov

Prípona súboru	Vzorkovacia frekvencia	Prenosová rýchlosť
MP3	32 kHz – 48 kHz	8 kb/s – 320 kb/s
WMA	32 kHz – 48 kHz	56 kb/s – 1 28 kb/s
OGG	32 kHz – 48 kHz	64 kb/s – 320 kb/s

Prípona súboru	Vzorkovacia frekvencia
FLAC (16 bit/24 bit)	32 kHz, 44,1 kHz, 48 kHz, 88,2 kHz, 96 kHz, 176,4 kHz, 192 kHz
WAV (16 bit/24 bit)	32 kHz, 44,1 kHz, 48 kHz, 88,2 kHz, 96 kHz, 176,4 kHz, 192 kHz

- Počet súborov, ktoré je možno prehrať: Až 2 000
- Maximálny počet adresárov Až 200
- Tento produkt neumožňuje prehrávanie súborov chránených technológiou DRM (Digital Rights Management – digitálna správa práv).
- Tento produkt neumožňuje prehrávanie videosúborov z úložného zariadenia USB.

Montáž produktu na stenu

Tento produkt môžete namontovať na stenu.

Pri upevňovaní produktu na stenu dodržiavajte nasledujúce pokyny.

Najskôr si prečítajte nasledujúce informácie.

- Po upevnení produktu na stenu môže byť pripájanie externých zariadení a káblov komplikované. Pred montážou produktu na stenu najskôr pripojte externé zariadenia pomocou správnych prepojuvácich káblov.
- Pri montáži produktu na stenu dbajte na nasledujúce informácie. Počas tohto procesu môže dôjsť k poškodeniu produktu alebo vzniku zranenia.
 - Na produkt pripevnený na stenu neumiestňujte žiadne predmety.
 - Produkt riadne upevnite k stene pomocou montážnych skrutiek tak, aby nemohol spadnúť.
 - Zaisťte, aby bol mimo dosahu detí. Ťahanie alebo traseenie upevneným produktom môže spôsobiť jeho pád.

Súčasti na montáž produktu

Sound bar

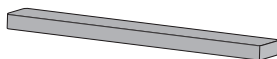

Nástenný držiak

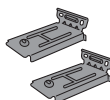

Skrutky zariadenia
sound bar



Pomôcka na montáž
nástenného držiaka

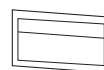

Predáva sa samostatne

Skrutky držiaka



Hmoždinky

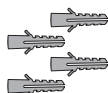

✓ Poznámka

- Skrutky a hmoždinky na montáž produktu sa nedodávajú. Na montáž odporúčame typ Hilti (HUD-1 6 x 30).

Montáž produktu na stenu

- 1 V balení produktu vyhledejte pomůcku na montáž nástenného držáka.
- 2 Zarovnejte označenie „**TV Bottom Line**“ (dolná línia TV prijímača) na pomôcke s dolnou stranou TV prijímača a pomôcku upevnite na stenu.
Zarovnejte stred TV prijímača namontovaného na stene s časťou označenou „**TV Center**“ (stred TV prijímača) na pomôcke.

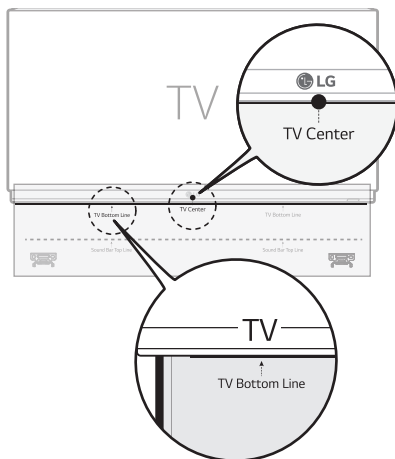

- 3 Perom označte otvory na skrutky na pomôcke, do ktorých namontujete konzoly držiaka.

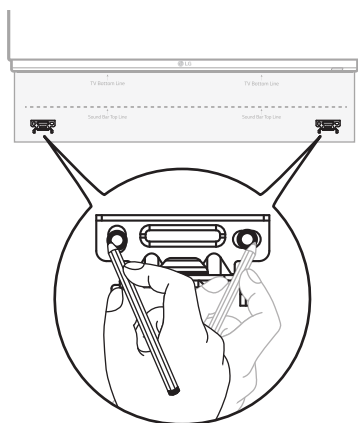

- 4 Vytvárajte otvory na skrutky na miestach označených na pomôcke.
- 5 Pomôcku na montáž nástenného držáka odstráňte zo steny.

- 6** Konzoly riadne upevnite k stene pomocou hmoždínek a skrutiek.

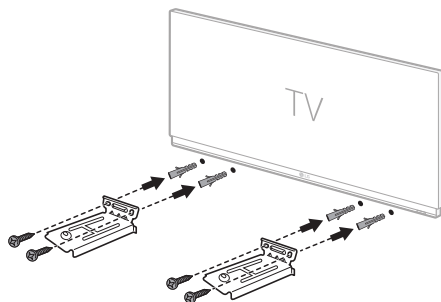

- 7** Produkt umiestnite na konzoly. Produkt umiestnite na konzolách tak, aby otvory na skrutky v dolnej časti produktu zodpovedali otvorom na skrutky v nástennom držiaku.

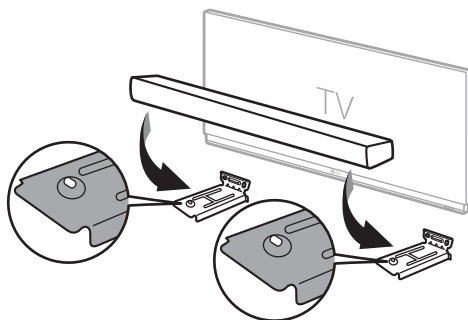

- 8** Produkt riadne pripevnite ku konzolám nástenného držiaka pomocou dodaných skrutiek.

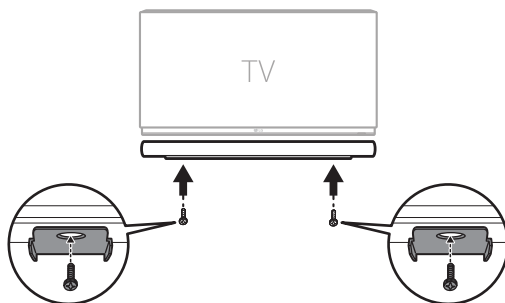

Organizácia káblov (voliteľné)

Kábel môžete organizovať pomoc držiakov kábla.

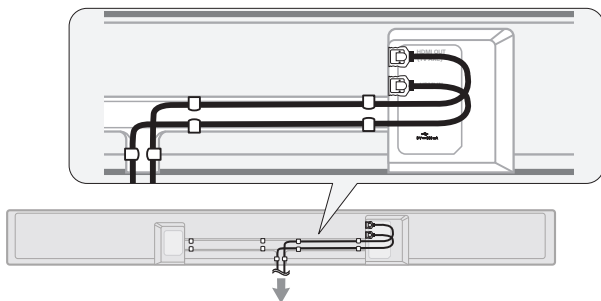

-
- ✔ **Poznámka** • Po dokončení všetkých pripojení môžete káble zorganizovať podľa potreby.

Bezpečnostné opatrenia

| Bezpečnostné a regulačné informácie

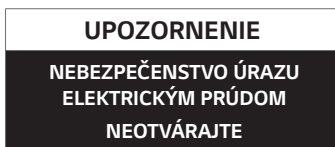

UPOZORNENIE: Z DÔVODU RIZIKA ÚRAZU ELEKTRICKÝM PRÚDOM NEOTVÁRAJTE KRYT (ANI ZADNÚ ČASŤ). VNÚTRI NIE SÚ ŽIADNE POUŽÍVATEĽOM OPRAVITELNÉ SÚČIASHKY. OPRAVU ZARIADENIA PRENECHAJTE KVALIFIKOVANÉMU ODBORNÍKovi.



Symbol blesku so šípkou v rovnostrannom trojuholníku má upozorniť používateľa na prítomnosť neizolovaného nebezpečného napätia vnútri prístroja, ktoré môže byť dostatočnej veľkosti, aby predstavovalo nebezpečenstvo úrazu elektrickým prúdom.



Výkričník v rovnostrannom trojuholníku má upozorniť používateľa na prítomnosť dôležitých prevádzkových a údržbárskych (servisných) pokynov v dokumentácii priloženej k výrobku.

VÝSTRAHA:

- TENTO VÝROBK NEVYSTAVUJTE ÚČINKOM DAŽĎA ANI VLHKOSTI, INAK HROZÍ NEBEZPEČENSTVO POŽIARU ALEBO ÚRAZU ELEKTRICKÝM PRÚDOM.
- Zariadenie neumiestňujte do obmedzeného priestoru, ako je napríklad policia na knihy a pod.

UPOZORNENIE:

- V okolí tohto produktu nepoužívajte vysokonapäťové zariadenia. (napr. elektrická mucholapka). Z dôvodu zásahu elektrickým prúdom nemusí tento produkt pracovať správne.
- Na prístroj nekladte žiadne zdroje otvoreného ohňa, napríklad zapálené sviečky.
- Neblokujte žiadne vetracie otvory. Zariadenie umiestnite v súlade s pokynmi výrobcu. Medzery a otvory v skrinke slúžia na vetranie a zaručenie spoľahlivej činnosti výrobku a chránia ho pred prehriatím. Tieto otvory sa nesmú nikdy zakryť umiestnením výrobku na posteľ, pohovku, koberec ani iný podobný povrch. Tento výrobok sa nesmie umiestňovať do uzatvoreného priestoru (napr. do knižnice alebo regálu), kde nie je zabezpečené dostatočné prúdenie vzduchu, alebo sa majú dodržať pokyny výrobcu.
- Zariadenie nesmie byť vystavené vode (kvapkajúcej alebo špliechajúcej) a nesmú sa naň klást žiadne predmety naplnené tekutinou, ako sú napr. vázy.
- Bezpečnostné údaje, vrátane identifikačných údajov produktu a parametrov napájania, nájdete na hlavnom štítku výrobcu, ktorý sa nachádza na ploche v spodnej časti zariadenia, prípadne na inej ploche zariadenia.
- Zaisťte, aby deti nemohli dať ruky alebo iné predmety do *zvukovodu reproduktora.
 - * zvukovod reproduktora: Otvor pre sýty basový zvuk v skrinke reproduktora. (skrinka)

UPOZORNENIE týkajúce sa napájacieho kábla

Na odpojenie zariadenia slúži zástrčka. Pre prípad núdzovej situácie musí byť zástrčka ľahko dostupná.

Overte požiadavky na elektrický prúd na stránke s technickými parametrami v tejto príručke.

Nepreťažujte sieťové zásuvky. Preťažené, uvoľnené alebo poškodené sieťové zásuvky, predĺžovacie šnúry rozstrapkané napájacie šnúry alebo poškodená či popraskaná izolácia drôtov sú nebezpečné. Ktorýkoľvek z týchto stavov môže mať za následok zasiahnutie elektrickým prúdom alebo požiar. Kábel zariadenia pravidelne kontrolujte. Ak spozorujete známky poškodenia alebo opotrebovania, odpojte ho, zariadenie prestaňte používať a kábel vymeňte v autorizovanom servise za rovnaký náhradný diel.

Napájací kábel chráňte pred nesprávnym fyzickým alebo mechanickým zaobchádzaním, ako je skrútenie, zmotávanie, pricviknutie, privretie dverami alebo stúpanie. Venujte zvýšenú pozornosť zástrčkám, sieťovým zásuvkám a miestu, kde kábel vychádza zo zariadenia.

Pre modely využívajúce adaptér

Používajte len sieťový adaptér na striedavé napätie dodaný s týmto zariadením. Nepoužívajte napájací zdroj z iného zariadenia alebo od iného výrobcu. Použitie akéhokoľvek iného napájacieho kábla alebo napájacieho zdroja môže zariadenie poškodiť, čím prídete o záruku.

Modely využívajúce laserové zariadenie



Tento produkt používa laserový systém. Aby sa zaistilo správne používanie tohto produktu, dôkladne si prečítajte tento návod a uschovajte si ho pre budúcu potrebu. Ak je potrebné vykonať údržbu zariadenia, kontaktujte autorizované servisné stredisko. Používanie ovládačov, nastavení alebo vykonávanie postupov iných ako uvedených v tejto príručke môže spôsobiť vystavenie sa nebezpečnému žiareniu. Aby ste predišli priamemu vystaveniu sa laserovému lúču, nepokúšajte sa otvárať kryt.

Modely využívajúce batériu

Toto zariadenie je vybavené prenosnou batériou alebo akumulátorom.

UPOZORNENIE: Ak batériu vymeníte za nesprávny typ, hrozí riziko požiaru alebo explózie batérie.

Modely so vstavanou batériou

Neskladujte a neprepravujte pri tlakoch nižších ako 11,6 kPa a v nadmorských výškach nad 15 000 m.

- Výmena batérie za nesprávny typ môže porušiť ochranu (napríklad v prípade niektorých typov lítiovo-iónových batérií);
- zneškodnenie batérie vhozením do ohňa, vloženie do horúcej rúry a drvenie či rezanie batérie môžu spôsobiť jej explóziu;
- ponechanie batérie v prostredí s veľmi vysokou teplotou môže spôsobiť jej explóziu alebo vytekanie horľavej kvapaliny alebo plynu; a
- vystavenie batérie extrémne nízkemu tlaku môže spôsobiť jej explóziu alebo vytekanie horľavej kvapaliny alebo plynu.

Symboly			
~	Striedavé napätie (AC).	⏻	Pohotovostný stav.
≡	Jednosmerné napätie (DC).	I	Napájanie je zapnuté.
⊞	Toto je zariadenie triedy II.	⚡	Nebezpečné napätie.

Pred nahlásením poruchy produktu

Riešenie problémov

Ak sa pri používaní produktu vyskytnú nasledujúce problémy, vykonajte viacero kontrol, pretože nemusí ísť o poruchu.

Všeobecné chyby

Problém	Riešenie
Produkt nefunguje správne	<ul style="list-style-type: none">• Od produktu odpojte napájacie káble a všetky externé zariadenia, napríklad TV prijímač, subwoofer alebo zosilňovač a znova ich pripojte.• Upozorňujeme, že sa môžu stratiť predchádzajúce nastavenia produktu.
Napájanie sa nezapne.	<ul style="list-style-type: none">• Je napájací kábel zapojený do zásuvky?<ul style="list-style-type: none">- Správne zapojte zástrčku do zásuvky.
Nie je počut žiadny zvuk	<ul style="list-style-type: none">• Nie je hlasitosť nastavená na minimum?<ul style="list-style-type: none">- Stlačte tlačidlo Hlasitosť (+) (-) na diaľkovom ovládači a zvýšte hlasitosť.- Ak používate externé zariadenie, napríklad set-top box, prenosné zariadenie alebo zariadenie Bluetooth, upravte hlasitosť na externom zariadení.• Je aktivovaná funkcia stlmenia?<ul style="list-style-type: none">- Ak sa na stavovom displeji zobrazuje indikátor „MUTE“, je zapnutá funkcia stlmenia. Stlačením tlačidla Stlmenie (M) vypnite stlmenie.• Je zvolená správna funkcia produktu podľa pripojeného externého zariadenia?<ul style="list-style-type: none">- Stlačením tlačidla Funkcia (F) skontrolujte, či ste vybrali správnu funkciu.
Subwoofer neprehráva zvuk	<ul style="list-style-type: none">• Je produkt správne pripojený k bezdrôtovému subwooferu?<ul style="list-style-type: none">- Ak LED kontrolka na zadnej strane bezdrôtového subwoofera bliká nazeleno alebo svieti načerveno, subwoofer nie je pripojený. Po nadviazaní pripojenia sa bude svietiť zelená kontrolka. Produkt znova pripojte k bezdrôtovému subwooferu. (→ Pozrite si „Pripojenie produktu“ na strane 6.)
Diaľkový ovládač nefunguje správne	<ul style="list-style-type: none">• Keď používate diaľkový ovládač, nasmerujte ho na prednú časť produktu.• Diaľkový ovládač používajte do vzdialenosti 7 metrov od produktu.• Podľa potreby vymeňte batérie za nové.
Funkcia automatického zapnutia/vypnutia nefunguje	<ul style="list-style-type: none">• Skontrolujte pripojenie k externým zariadeniam (napr. set-top box, prenosné zariadenie, zariadenie Bluetooth).
Funkcia LG Sound Sync nefunguje	<ul style="list-style-type: none">• Skontrolujte, či váš TV prijímač LG podporuje funkciu LG Sound Sync.• Skontrolujte, či je TV prijímač správne pripojený k produktu pomocou optického kábla.<ul style="list-style-type: none">- Stlačením tlačidla Nastavenia na diaľkovom ovládači TV prijímača skontrolujte, či je funkcia zapnutá v časti [LG Sound Sync].

Hlasitosť produktu je nízka

- Skontrolujte nasledujúce body a zmeňte nastavenia.
 - Keď je produkt pripojený k TV prijímaču, stlačte tlačidlo **Nastavenia** na diaľkovom ovládači TV prijímača, vyberte ponuku [Reproduktor] a zmeňte nastavenie [Digitálny zvukový výstup] z možnosti [PCM] na možnosť [AUTO] alebo [BITSTREAM].
 - Ak je produkt pripojený k prehrávaču, napríklad k prehrávaču diskov DVD alebo Blu-ray, prejdite na ponuky nastavení pripojeného zariadenia. Zmeňte nastavenie [Digitálny zvukový výstup] z možnosti [PCM] na možnosť [PRIMARY PASS-THROUGH] alebo [BITSTREAM]. Nastavte funkciu [DRC] pripojeného zariadenia na možnosť [Vyp.].
 - Ak je na produkte zapnutý nočný režim, vypnite ho stláčaním tlačidiel **Nastavenia**  a **Vľavo/Vpravo** a následne **Nahor/Nadol**.

Produkt nerozpozná úložné zariadenie USB

- Produkt nepodporuje formát súborov na úložnom zariadení USB. Naformátujte úložné zariadenie USB a pripojte ho znova. Pri formátovaní si prečítajte informácie o formátoch úložných zariadení USB podporovaných produktom a zvolte vhodný formát súborov. (→ Pozrite si „Pripojenie k úložnému zariadeniu USB“ na strane 36.)





Zariadenie Bluetooth nemožno spárovať

- Stlačte tlačidlo nastavení na zariadení **Bluetooth** a skontrolujte, či je zapnutá funkcia **Bluetooth**. Ak je funkcia **Bluetooth** zapnutá, vypnite ju, znova ju zapnite a skúste znova.
 - Odstráňte všetky prekážky medzi produktom a zariadením **Bluetooth**.
 - V závislosti od typu zariadenia **Bluetooth** a okolitého prostredia nemusí funkcia spárovania (pripojenia) **Bluetooth** pracovať správne.
-

Problémy s bezdrôtovým pripojením

Problém	Riešenie
Dochádza k rušeniu bezdrôtového prenosu	<ul style="list-style-type: none">• Produkt a bezdrôtový subwoofer umiestnite čo najbližšie k sebe.• Produkt neumiestňujte na kovový nábytok.• Bezdrôtová komunikácia nemusí fungovať správne v oblastiach so slabým signálom.
Pripojenie Bluetooth spôsobuje poruchu alebo vydáva šum	<ul style="list-style-type: none">• Počujete počas používania rozhrania Bluetooth šum alebo dochádza k poruchám?<ul style="list-style-type: none">- Nedotýkajte sa žiadnou časťou tela vysielača na zariadení Bluetooth alebo na produkte.- Zariadenie Bluetooth nemontujte na stenu alebo na skryté miesto.- Odstráňte všetky prekážky medzi produktom a zariadením Bluetooth.- Zariadenie Bluetooth umiestnite do blízkosti produktu.• Ak sa zariadenie Bluetooth nachádza príliš ďaleko od produktu, spojenie Bluetooth sa môže odpojiť alebo sa môžu vyskytnúť poruchy.<ul style="list-style-type: none">- Zariadenie Bluetooth umiestnite do vzdialenosti 1 m od zariadení používajúcich rovnakú frekvenciu ako produkt, ako sú bezdrôtové smerovače, lekárske prístroje a mikrovlnné rúry.

Vypnutie predvádzacieho režimu

Problém	Riešenie
Diaľkový ovládač nefunguje	<ul style="list-style-type: none">• Text na stavovom displeji sa nemení ani po opakovanom stlačení tlačidla Funkcia ?• Vidíte na stavovom displeji iba text „DEMO“?<ul style="list-style-type: none">- Na produkte môže byť aktivovaný predvádzací režim. Odpojte a znova pripojte napájací kábel produktu.- Ak diaľkový ovládač stále nefunguje, stlačte tlačidlo Hlasitosť   na produkte a nastavte úroveň hlasitosti 2. Následne stlačte a podržte tlačidlo Funkcia  na približne 5 sekúnd. Ak sa na stavovom displeji zobrazí aktuálne zvolená funkcia, predvádzací režim sa vypol.

Príloha

Technické údaje

Všeobecné	
Príkon	Pozrite si hlavný štítok. Pohotovostný režim v sieti: 1,5 W (Pri aktivovaní všetkých sieťových portov.)
Sieťový adaptér	<ul style="list-style-type: none">Model: DA-50F25Výrobca: Asian Power Devices Inc.Vstup: 100 - 240 V ~ 50 - 60 HzVýstup: 25 V $\overline{\text{---}}$ 2 AModel: MS-Z2000R250-050D0-PVýrobca: MOSO POWER SUPPLY TECHNOLOGY CO., LTD.Vstup: 100 - 240 V ~ 50/60 HzVýstup: 25 V $\overline{\text{---}}$ 2 A
Rozmery (Š x V x H)	Približne 1000,0 mm x 63,0 mm x 105,0 mm (vrátane základne)
Rozsah prevádzkovej teploty	5 °C – 40 °C
Rozsah prevádzkovej vlhkosti	5 % – 60 %
Napájanie zbernice (USB)	5 V $\overline{\text{---}}$ 500 mA
Dostupné frekvencie vzorkovania digitálneho zvukového vstupu	32 kHz, 44,1 kHz, 48 kHz, 88,2 kHz, 96 kHz
Dostupný formát digitálneho zvukového vstupu	Dolby Audio™, DTS Digital Surround, PCM

Vstup/Výstup	
OPTICAL IN	3,0 V (p-p), (optický zvukový konektor) × 1
HDMI IN	19 pól (Type A, konektor HDMI™) × 1
HDMI OUT (TV ARC)	19 pól (Type A, konektor HDMI™) × 1

Zosilňovač (výstup RMS)	
Spolu	440 W RMS
Predná strana	45 W RMS×2 (impedancia: 4 Ω , THD 10 %)
Stred	40 W RMS (impedancia: 4 Ω , THD 10 %)
Bočné strany	45 W RMS×2 (impedancia: 4 Ω , THD 10 %)
Subwoofer	220 W RMS (impedancia: 3 Ω , THD 10 %)

Bezdrôtový subwoofer	
Požiadavky na napájanie	Pozrite si hlavný štítok na bezdrôtovom subwooferi.
Príkon	Pozrite si hlavný štítok na bezdrôtovom subwooferi.
Typ	1 jednopásmový reproduktor
Impedancia	3 Ω
Menovitý výkon	220 W RMS
Max. výkon	440 W RMS
Rozmery (Š x V x H)	Približne 180,0 mm x 394,0 mm x 290,0 mm

- Vyhotovenie a technické údaje podliehajú zmenám bez predchádzajúceho upozornenia.

Registrované ochranné známky a licencie

Všetky ochranné známky a obchodné názvy sú majetkom ich príslušných vlastníkov.



Dolby, Dolby Audio a symbol dvojitého D sú ochranné známky spoločnosti Dolby Laboratories Licensing Corporation. Vyrobené na základe licencie od spoločnosti Dolby Laboratories. Dôverné nepublikované diela. Copyright 2012 – 2019 Dolby Laboratories. Všetky práva vyhradené.



Patenty spoločnosti DTS nájdete na stránke <http://patents.dts.com>. Vyrobené na základe licencie od spoločnosti DTS, Inc. (v prípade spoločností so sídlom v USA/Japonsku/na Taiwane) alebo na základe licencie od spoločnosti DTS Licensing Limited (pre všetky ostatné spoločnosti). DTS, Digital Surround, Virtual:X a logo DTS sú registrované ochranné známky alebo ochranné známky spoločnosti DTS, Inc. v USA a ďalších krajinách. © 2020 DTS, Inc. VŠETKY PRÁVA VYHRADENÉ.



Označenie a logá **Bluetooth**® sú registrovanými ochrannými značkami, ktoré vlastní spoločnosť **Bluetooth** SIG, Inc. Akékoľvek použitie týchto značiek zo strany LG Electronics podlieha licenci.

Ostatné ochranné známky a obchodné názvy sú majetkom ich príslušných vlastníkov.



Označenia HDMI, HDMI High-Definition Multimedia Interface a Logo HDMI sú ochranné známky alebo registrované ochranné známky spoločnosti HDMI Licensing Administrator, Inc.



„Vyrobené pre iPhone“ a „Vyrobené pre iPod“ znamená, že elektronické príslušenstvo bolo navrhnuté pre pripojenie k zariadeniu iPhone alebo iPod, a že bolo certifikované pre splnenie štandardov výkonu Apple. Spoločnosť Apple nie je zodpovedná za prevádzku tohto zariadenia, zároveň nepreberá žiadnu zodpovednosť za to, či zariadenie vyhovuje bezpečnostným a regulačným normám. Uvedomte si, že použitie tohto príslušenstva s prístrojmi iPhone alebo iPod môže mať vplyv na výkon bezdrôtového pripojenia.

Informácie o softvéri typu Open Source

Ak chcete získať zdrojový kód, ktorý sa poskytuje na základe licencie GPL, LGPL, MPL a ďalších licencií typu Open Source (s otvoreným zdrojovým kódom) a ktorý je obsiahnutý v tomto produkte, navštívte webovú lokalitu <https://opensource.lge.com>.

Okrem zdrojového kódu si taktiež môžete prevziať všetky uvedené licenčné podmienky, upozornenia týkajúce sa zrieknutia záruky a autorských práv.

Spoločnosť LG Electronics vám tiež poskytne kód otvoreného zdroja na disku CD-ROM za poplatok, ktorý bude pokrývať náklady na takúto distribúciu (ako sú náklady na médiá, doručenie a manipuláciu), a to na základe e-mailovej žiadosti odoslanej na opensource@lge.com.

Táto ponuka platí tri roky od posledného odoslania tohto produktu. Táto ponuka platí pre každého, komu bola táto informácia doručená.

Manipulácia s produktom

Pri preprave produktu

Odložte si pôvodnú škatuľu a obalové materiály. Ak budete potrebovať produkt odoslať, v záujme maximálnej ochrany ho zabaľte tak, ako bol pôvodne zabalený pri výrobe.

Povrch produktu udržiajte čistý

- V produkte prístroja nepoužívajte prchavé tekutiny, ako sú pesticídové spreje.
- Použitie nadmerného tlaku pri utieraní môže poškodiť povrch.
- Nenechávajte výrobky z gumy alebo plastov dlhší čas v kontakte s produktom.

Čistenie produktu

Na čistenie produktu používajte mäkkú, suchú handričku. Ak je povrch extrémne znečistený, použite mäkkú handričku mierne navlhčenú v roztoku jemného čistiaceho prostriedku. Nepoužívajte silné rozpúšťadlá, ako sú alkohol, benzín alebo riedidlo, pretože tie môžu poškodiť povrch produktu.

